

**REAL-EL**

**KASUTUSJUHEND**



**KAASASKANTAV AKUSTILINE  
SÜSTEEM Bluetooth, FM Raadio**

**X-727**

**Täname Teid akustilise süsteemi TM REAL-EL ostmise eest!**

### **AUTORIÕIGUSED**

© 2020. ENEL GROUP OÜ.

Käesolev juhend ja kogu selles sisalduv teave on kaitstud autoriõigustega.

Kõik õigused on kaitstud.

### **KAUBAMÄRGID**

Kõik kaubamärgid on nende seaduslike omanike omandiks.

### **1. SOOVITUSED OSTJALE**

- Pakkige toode ettevaatlikult lahti. Jälgige, et karbi sisse ei jääks mingeid tarvikuid. Kontrollige seadet. Juhul kui avastate vigastusi, toimetage järgnevalt: Kui seadet on vigastatud transportimisel, pöörduge kohale toimetamist teostanud ettevõttesse; kui toode ei toimi, pöörduge koheselt müüja poole.
- Kontrollige kompleksust ja garantiitalongi olemasolu. Veenduge selles, et garantiitalongi on märgitud poe tempel, müüja loetav allkiri või pitser ja müügi kuupäev, kas kauba seerianumber vastab garantiitalongis märgitule. Pidage meeles, et garantiitalongi kaotamise või seerianumbrite mittevastavuse korral kaotate Te õiguse garantiiremondile.
- Ärge lülitage seadet kohe sisse pärast selle toomist siseruumi miinustemperatuuridega väliskeskkonnast! Lahti pakitud toodet on vaja hoida toatemperatuuri tingimustes vähemalt 4 tundi.

### **2. KOMPLEKTSUS**

- Kaasaskantav akustiline süsteem — 1 tk.
- Signaalkaabel 3,5 mm — 1 tk.
- USB Toitekaabel — 1 tk.
- Kasutusjuhend — 1 tk.
- Garantiitalong — 1 tk.

### 3. OHUTUSMEETMED

- Ärge avage akustilist süsteemi (AS) ja ärge tehke iseseisvalt remonti. Hooldamist ja remonti peavad tegema ainult volitatud hoolduskeskuse kvalifitseeritud spetsialistid. Volitatud hoolduskeskuste loendi leiata saidilt [www.real-el.com](http://www.real-el.com)
- Hoiduge AS kõrge niiskuse, vee ja tolmu sisse sattumise eest.
- Hoiduge AS ülekuumenemise eest: paigutage seda mitte lähemale kui 1 m kaugusele kütteseadmetest. Ärge asetage seadet otseste päikesekiirte alla.
- Ärge paigutage AS peale ja kõrvale lahtise tule allikaid.
- Ärge kasutage AS puhastamiseks keemilisi aineid, kasutage pehmet kuiva kangast.
- Kui AS ei tööta, eemaldage kohe toitekaabel elektripesast ja pöörduge poodi, kust Te selle ostsite.

### ERIOMADUSED

- TWS - kahe süsteemi samaaegne ühendamine ühe helisignaali allikaga
- FM-raadio
- USB-mälupulk, SD-kaart
- Juhtmevaba signaali edastamine Bluetooth
- AUX ühendus
- Ekvalaiser
- Võimas ja kvaliteetne kõla

### 4. TEHNILINE KIRJELDUS

#### Juhtpaneel

- ① Indikaator
- ② Pistik laadimiseks DC 5V
- ③ ON/OFF : toitelüliti
- ④ SD mälukaardi pesa
- ⑤ Porti AUX mini-jack 3,5 mm
- ⑥ Porti USB-välkmälu
- ⑦ MODE: Lüliti nupp: Bluetooth/FM/USB/Micro SD/AUX (lühiajaline vajutus); ON/OFF : Hooldussignaalid (pikaajaline vajutus).

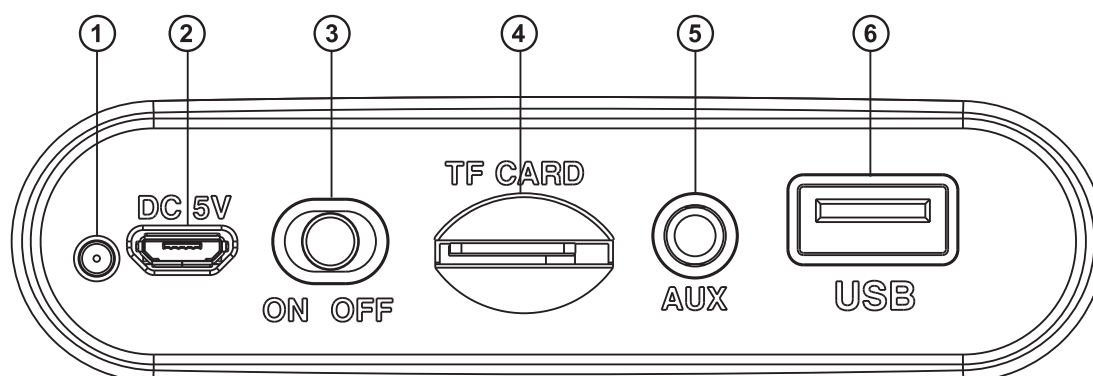

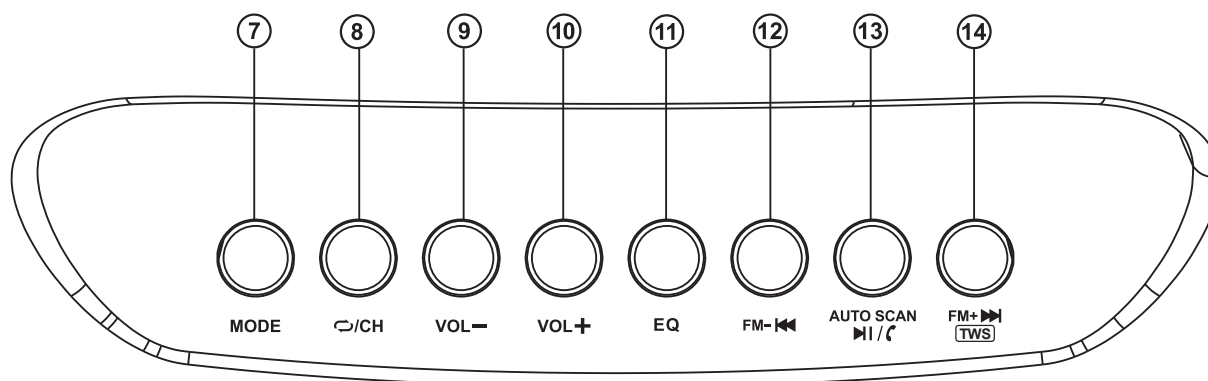

⑧ CH/↺: Nupp jaamade vahetamiseks (FM režiimis)

Režiimi valimise nupp (Play režiimis):

ONE – Korda praegust pala;

RAND – Esita lood suvalises järjekorras;

ALL – Esitab kõik lood järjestikuses järjekorras.

⑨ VOL- : Helitugevuse vähendamise nupp

⑩ VOL+ : Helitugevuse suurendamise nupp

⑪ EQ: Ekvalaiseri režiimi lüliti nupp (pleieri režiimis)

⑫ FM-/◀◀: Eelmine pala (vajuta vahepeal mängija režiimis);

Eelmine jaam (vajutage raadionirežiimis kohe).

⑬ AUTO SCAN/▶▶/⏸: Play/Pause (otse mängija režiimis vajutage);

Jaamade automaatse skaneerimise alustamiseks koos mällu salvestamisega peate valima režiimi

vajutades nupu salvestatud Rep / CH ja seejärel vajutama nupule AUTO SCAN skännimine;

Kõne juhtimisnupp.

⑭ FM+▶▶/ TWS: Järgmine rada (mängija režiimis peatselt vajutage);

järgmine jaam (nüüd raadio teel);

Kahe süsteemi samaaegne ühendamine ühe helisignaali allikaga (Bluetooth režiimis)

## 5. ÜHENDAMINE JA KASUTAMINE

### Aku laadimine

• Enne seadme kasutamist tuleb aku täielikult laadida. Laadimiseseade ei kuulu komplekti. Laadige seda seadet universaalse laadimiseseadme DC 5V abil.

• Pange laadimiskaabel laadimispistikusse, ühendage teine ots laadimiseseadmega, aktiveerub laadimisprotsessi märgutuli aktiveerub. Kui seade on laetud, siis lülitub märgutuli välja.

*Pärast täielikku laadimist ei ole soovitatav jätta seadet pikaks ajaks laadimiseseadmega ühendatuks.*

*Ärge laadige kõlarit ümbritseva õhu madalal temperatuuril. Vahelduvvoolu laengu minimaalne lubatud temperatuur on vähemalt 10 °C.*

### Bluetooth režiim

• Lülitage seade sisse Bluetooth režiimis vajutades mitu korda nupule Mode ⑦, kuni ekraanile ilmuvad tähed „bt”. Seade läheb 2-3 sekundi pärast üle otsingurežiimile.

• Signaali allikas (telefon, tahvelarvuti jms) tuleb valida Bluetooth seadme otsingurežiim. Ekraanile kuvatakse nimetus «REAL-EL X-727», millega tuleb luua ühendus. Pärast edukat ühendamist kõlab helisignaali.

### TWS-režiim (kahe süsteemi samaaegne ühendamine stereorežiim

• Ühendus on võimalik ainult Bluetooth-režiimis;

• Lülitage mõlemad kõlarid Bluetooth-režiimi;

• Ühendage signaali allikas ühe kõlariga, teine kõlar peaks olema Bluetooth-signaali otsimisrežiimis;



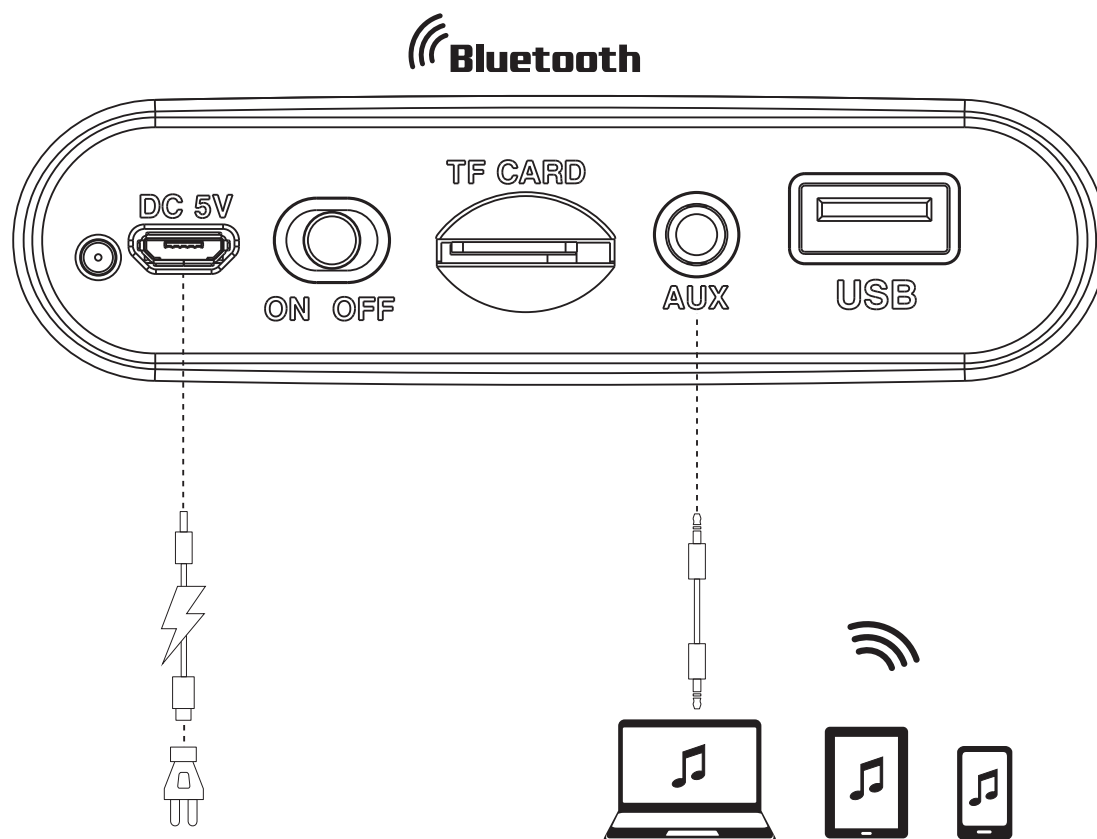

• Hoidke teise kõlari (ühendamiseks) nuppu FM+ ►► (TWS) all;

• Kui kaks kõlarit on omavahel edukalt ühendatud, aktiveeritakse TWS silt.





**FM režiim**

• **Kasutamiks FM režiimis on vajalik välisantenn. Kasutage AUX kaabel radioantenniks.**

- Lülitage seade FM režiimile vajutades mitu korda nupule Mode , kuni ekraanile ilmub raadiojaama sagedus.
- Jaamade automaatse skaneerimise alustamiseks koos mällu salvestamisega peate valida režiimi vajutades nupu salvestatud Rep / CH ja seejärel vajutama nupule „AUTO SCAN /  /  ” skännimine. Vajutage raadiojaamade vahetamiseks nupule „ ” või „ ”.

**Taasesitamise režiim**

- Pange mälukaart Micro SD või USB mälupekk vastavasse pesasse, heliriba taasesitamine toimub automaatselt. Vajutage soovitud heliriba valimiseks taasesitamise režiimis lühiajaliselt nupule „ ” või „ ”.
- Vajutage nupule „ ”, et taasesitada või peatada.

*Märkus:*

*Bluetooth taasesitamise režiimi ajal, kui panna sisse Micro SD või USB, lülitub Bluetooth välja ja algab USB või Micro SD taasesitamine. Vajutage nupule „Mode  ”, et pöörduda tagasi Bluetooth režiimi.*

*USB-pesa on mõeldud USB-mälupekkade ühendamiseks. Ärge kasutage seda pistikut teiste seadmete laadimiseks, kuna see võib teie kõlarisüsteemi kahjustada.*

**Lineaarse sisendi (AUX) režiim**

- Kasutage omavahel ühilduvate muusikaseadmete jaoks audiosignaali kaablit väljundiga 3,5 mm mini-jack, mis kuulub tarnekomplekti. Selleks tuleb ühendada kaabel audiosisendiga AUX ja mistahes heliallikaga, mille väljund on 3,5 mm mini-jack. Seejärel vajutage nupule „Mode  ”, et minna üle režiimile AUX.

**Kasutage AUX kaabel radioantenniks.**

*Märkus:*

*Kui süsteemi ei kasutata pika aja jooksul, siis tuleb toitenupp „ON/OFF” välja lülitada.*

**6. TEHNILISED OMADUSED**

Omadused ja mõõtühikud	Väärtus
Väljundvõimsus (RMS), W	20 (2 × 10)
Sageduste vahemik, Hz	90-20000
Kõlarite mõõdud, mm	2 × Ø 102
Toetatud Bluetoothi profiilid	L2CAP/A2DP
Ühenduse tüüp	Bluetooth/USB/Micro SD/AUX
Toiteallikas	liitiumioonaku 1800 mAh, DC 3.7V battery
Toimeraadius Bluetooth, m	kuni 10
Korpuse materjal	ABS plastik
Mõõtmed, mm	390 x 160 x 192
Kaal, kg	1.72

*Märkused:*

- Tabelis toodud tehnilised omadused on antud teadmiseks ja ei saa olla pretensioonide aluseks.
- TM REAL-EL toodang täiustub pidevalt. Sellel põhjusel võivad kompleksus ja tehnilised tingimused olla muudetud ilma eelneva teavitamiseta.



Garantiaeg: 24 kuud. Töövältus: 2 aastat. Ei sisalda kahjulikke aineid. Säilitada kuivas kohas.

Maaletooja: Enel Group OÜ, Aruküla tee 55a, Jüri alevik, Rae vald, Harjumaa, Eesti, 75301.  
[www.real-el.com](http://www.real-el.com) Toodetud Hiinas.

Manufacturer: ENEL GROUP OU, Harju maakond, Rae vald, Jüri alevik, Aruküla tee 55a, 75301, Estonia.  
© Registered Trademark of ENEL GROUP OU. Estonia.